

Neumática automatización

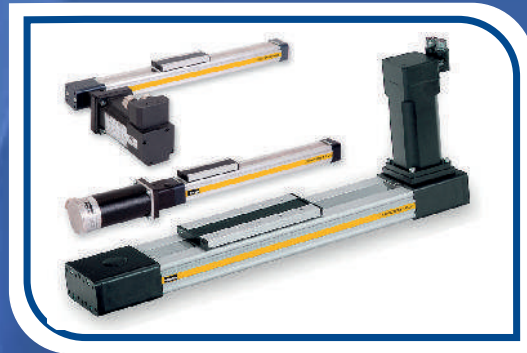

Neumática básica
Cuadros y montajes
Técnica de vacío
Control de fluidos

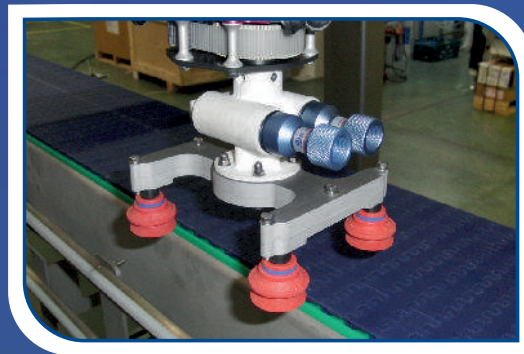

BECANI
SOLUCIONES INDUSTRIALES

Neumática básica

Válvulas y electroválvulas, válvulas auxiliares, lógica neumática, sensores magnéticos, cilindros lineales estándar y especiales, cilindros compactos con guías, mesas lineales, cilindros de diafragma, cilindros de fuelle, cilindros de impacto, cilindros sin vástago, unidades de guiado, cilindros rotativos, reguladores hidráulicos de velocidad, cilindros oleoneumáticos, componentes F.R.L. para el tratamiento del aire, purgas temporizadas, reguladores de presión electrónicos, complementos.

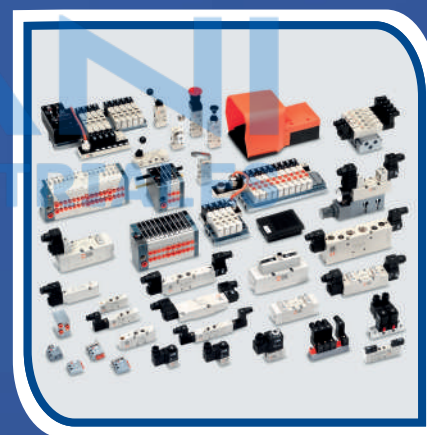
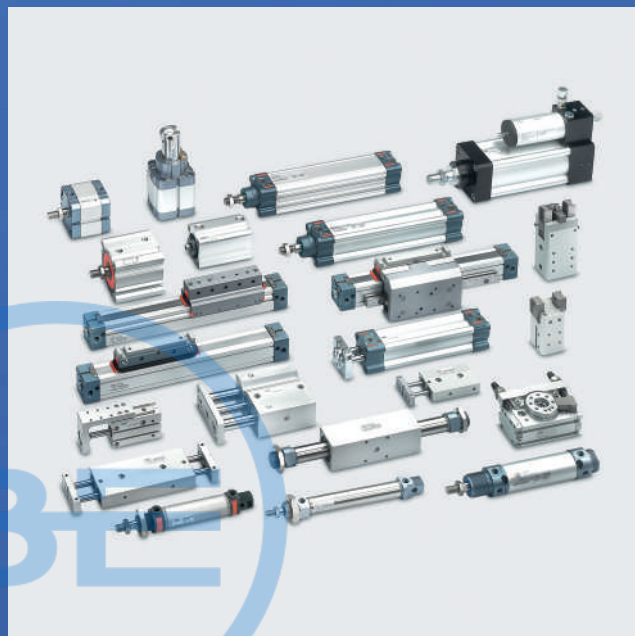

Técnica de vacío

Bombas de vacío, P3010AVM™ - bomba P3010 con gestión automática de vacío, P6010AVM™ - bomba P6010 con gestión automática de vacío, P6010PCC - bomba P6010 con controlador de vacío, garras de vacío VGS™ 2010-3010-5010 - bomba de vacío COAX™ y ventosa DURAFLEX™ integradas, cartuchos de vacío COAX™ para la integración en su propio producto, PMAT, ventosa, elementos de control, accesorios, eyectores y boosters.

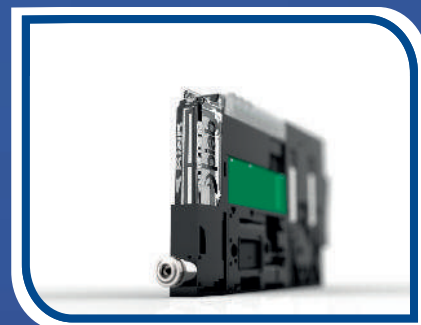

Control de fluidos

Válvulas de accionamiento neumático para fluidos, electroválvulas para fluidos, reguladores de presión, filtros-reguladores, relés neumáticos, transductores I/P-E/P, regulador de presión proporcional MPT40, cilindros neumáticos de bajo rozamiento

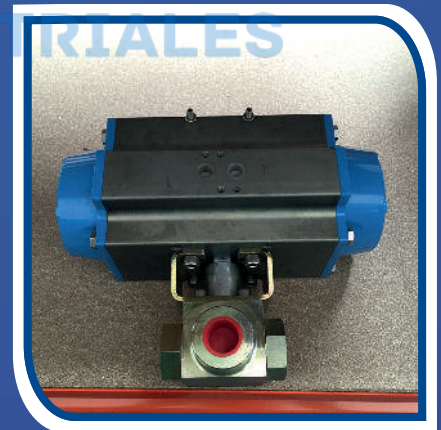
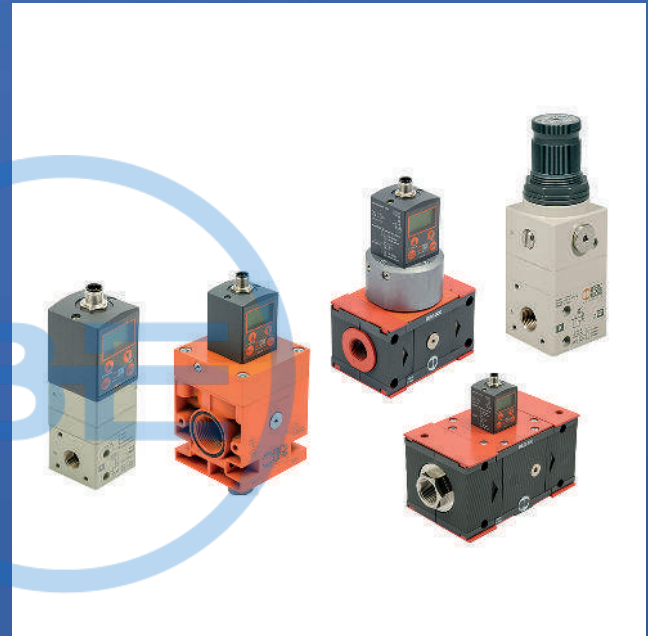

Cuadros y montajes

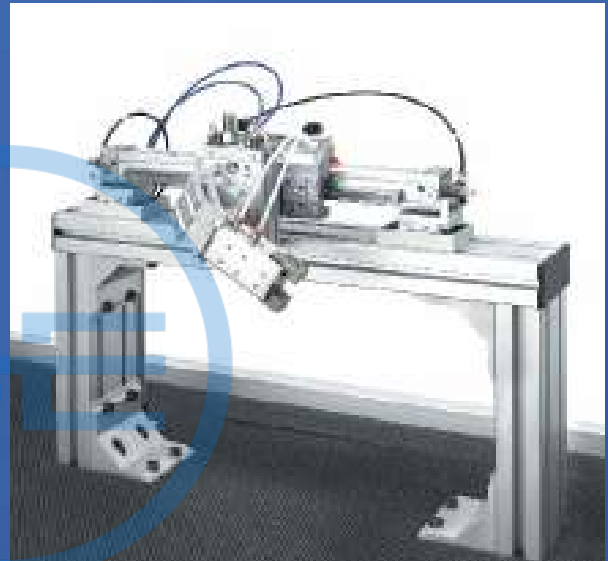

Cuadros de control, montajes (subconjuntos), dispositivos, boosters, dosificadores, transformadores, didáctica.

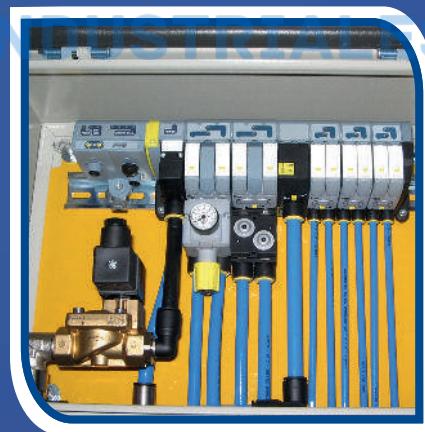



BECANI
SOLUCIONES INDUSTRIALES